

・虫よけシート仕様

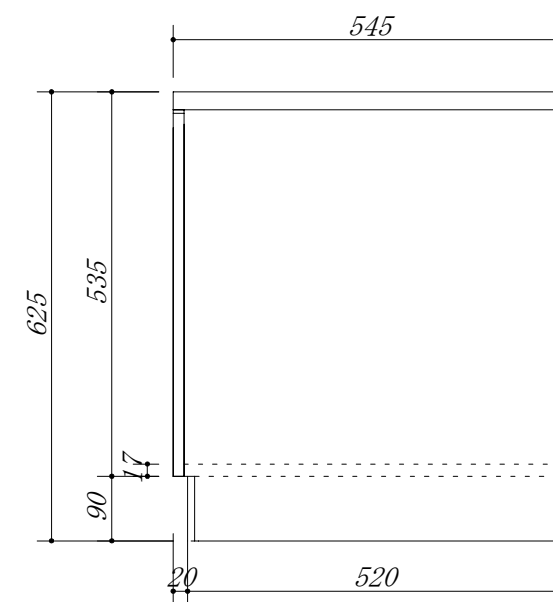
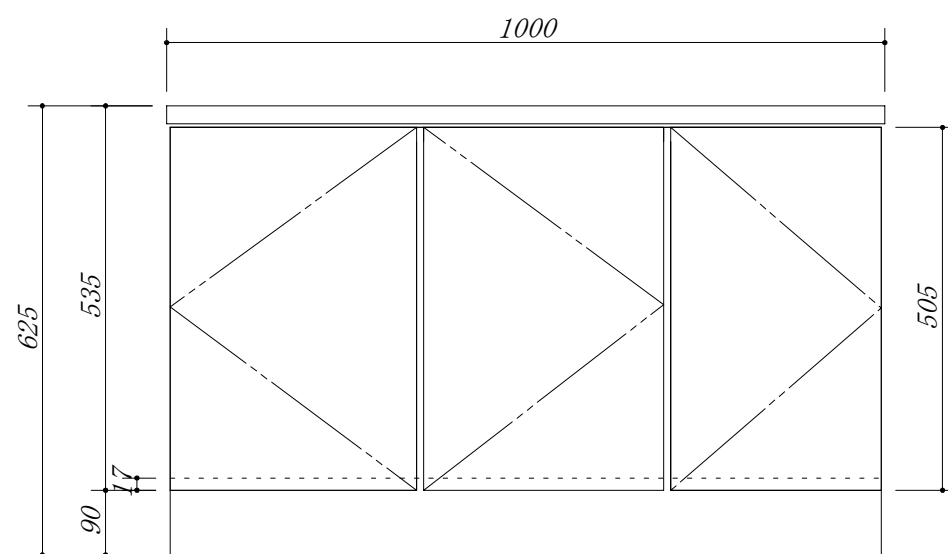

会社名	株式会社 藤栄	現場名	型式	RSA-100G (扉カラー)	
			品名	ガス台	
住所	豊明市阿野町稲葉 7 4 - 4 6	単位	mm	縮尺	寸法 1000 × 545 × 625