

・虫よけシート仕様

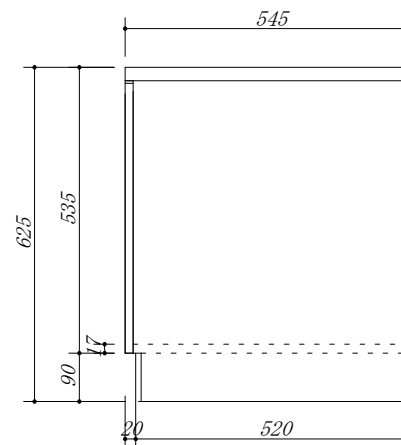
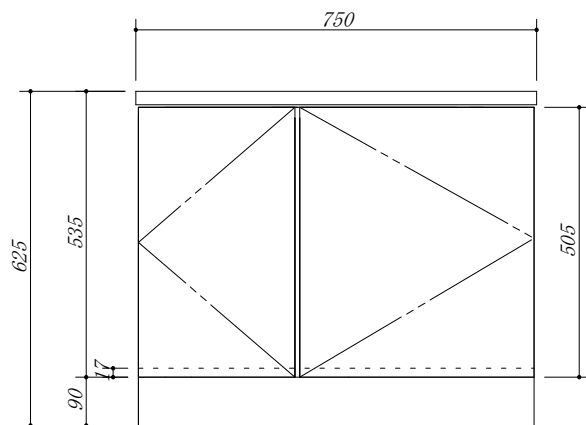

会社名	株式会社 藤榮	現場名		型式	HBXA-75G (扉カラー)
住所	豊明市阿野町稲葉 7 4 - 4 6	単位	mm	品名	ガス台
		縮尺		寸法	750 × 545 × 625