

・虫よけシート仕様

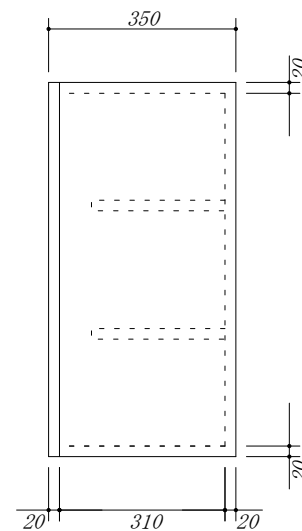
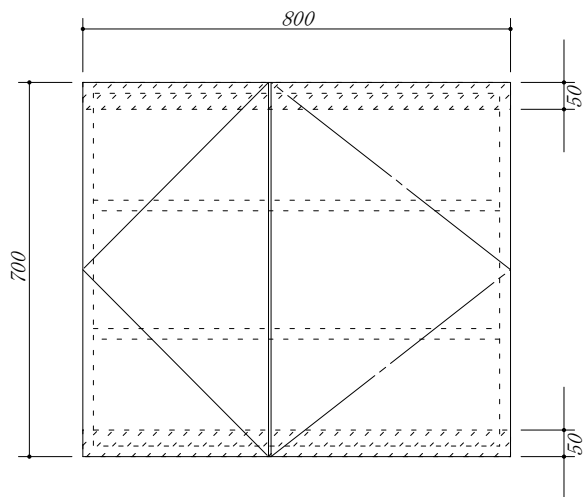

会社名	株式会社 藤榮	現場名		型式	HB-80A(扉カラー) HH7
住所	豊明市阿野町稲葉 7 4 - 4 6	単位	mm	品名	吊戸棚
			縮尺	寸法	800×350×700