

・虫よけシート仕様

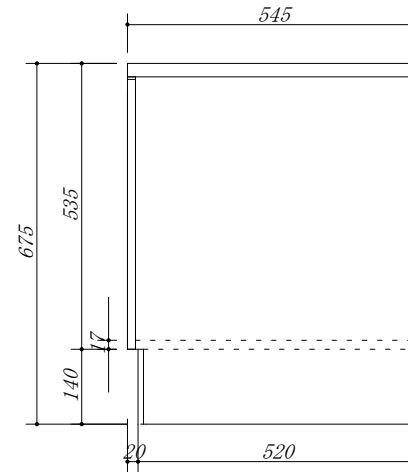
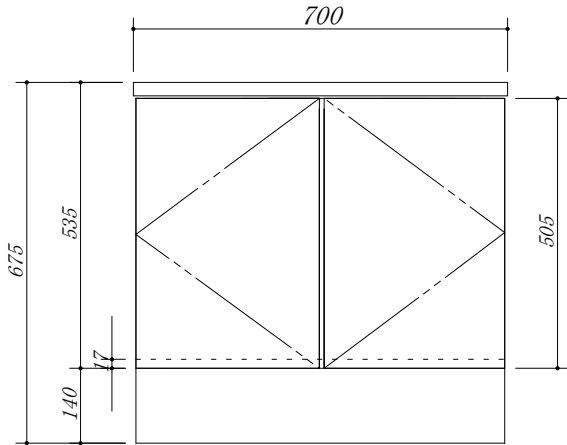

会社名	株式会社 藤榮	現場名		型式	HB-70G(扉カラー) HGH
住所	豊明市阿野町稲葉 7 4 - 4 6	単位	mm	品名	ガス台 H=675
			縮尺	寸法	700×545×675