

・虫よけシート仕様

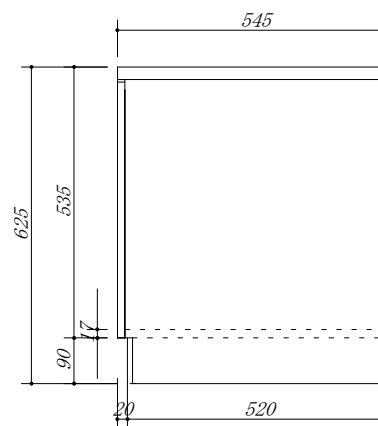
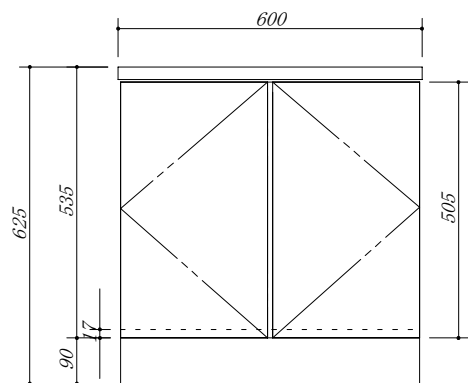

会社名	株式会社 藤榮	現場名		型式	FBXA-60G(扉カラー)
住所	豊明市阿野町稲葉7 4-4 6	単位	mm	品名	ガス台
		縮尺		寸法	600×545×625