

・虫よけシート仕様

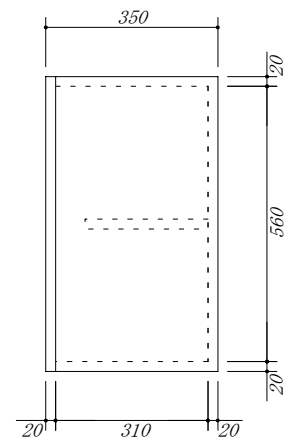
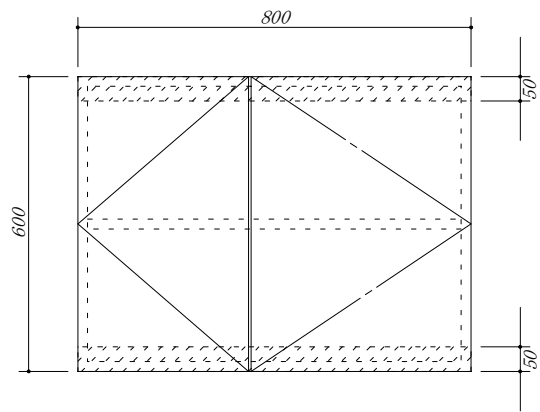

会社名	株式会社 藤榮		現場名	型式	FB-80A(扉カラー) FH6
	住所	豊明市阿野町稲葉 7 4 - 4 6		単位	mm
縮尺				寸法	800×350×600