

・虫よけシート仕様

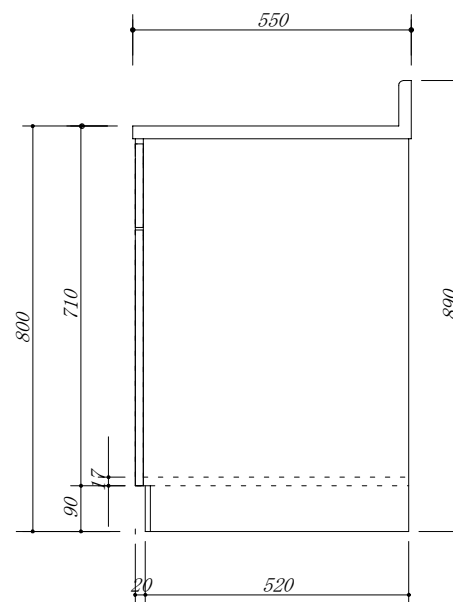
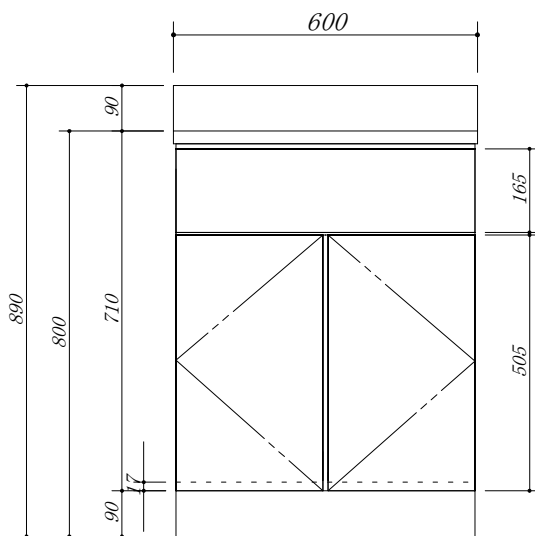

会社名	株式会社 藤榮	現場名	型式	FB-60T(扉カラー)
住所	豊明市阿野町稲葉74-46	単位	品名	調理台
		mm	寸法	600×550×800
			縮尺	